



# ECON D4

## Saunasteuerg r t f r finnische Sauna. F r gewerbliche Nutzung.

Elektronisches Steuerger t f r die finnische Sauna mit mehrsprachiger Men f hrung und umfangreichen Funktionen.

### Ihre Vorteile:

- Komfortable, einfache Bedienung  ber das gro e beleuchtete LCD Display mit mehrsprachiger Men f hrung
- Ausgang f r Licht (dimmbar) und L fter (3 Stufen)
- Fernstartm glichkeit
- Flaches Geh use, nur 58 mm dick. Flexible Montagem glichkeit - Wandmontage und teilversenkte Montage
- Made in Germany - Qualit t von EOS

### Eigenschaften:

Geh�use:	Kunststoff, cremewei�
Anzeige:	LCD Display 65 x 33 mm, mehrzeilig, alphanumerisch, beleuchtet
Men�f�hrung:	12 Sprachen (DE, EN, FR, ES, IT, NL, RU, PL, FI, SE, SLO, CZ)
Temperaturregelung:	digitale Zweipunktregelung, 30 - 115�C
Heizzeitbegrenzung:	6 Std., 12 Std., oder unendlich
Zeitvorwahl:	24 Std. in Echtzeit
Temperaturbegrenzung:	142 �C Sicherheitsbegrenzung
Schaltleistung:	bis 9 kW (Erweiterung mit LSG m�glich)
Anschluss:	400 V 3N AC 50 Hz
Montage:	Wandmontage, teilversenkte Montage
Weitere Funktionen:	Temperaturvorwahl, 2. Temperaturf�hler (Bankf�hler), Ausgang f�r Beleuchtung (dimmbar), Ausgang f�r L�fter (3-Stufen), Kindersicherung (Tastensperre), St�rmeldungen, Life-Guard, Datenerhalt bei Stromausfall (24 h)



MADE IN GERMANY



## Anschlussplan

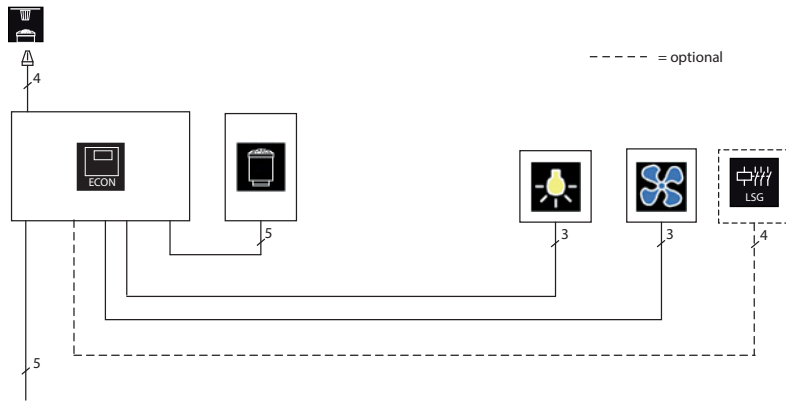

## Anschluss-Schema

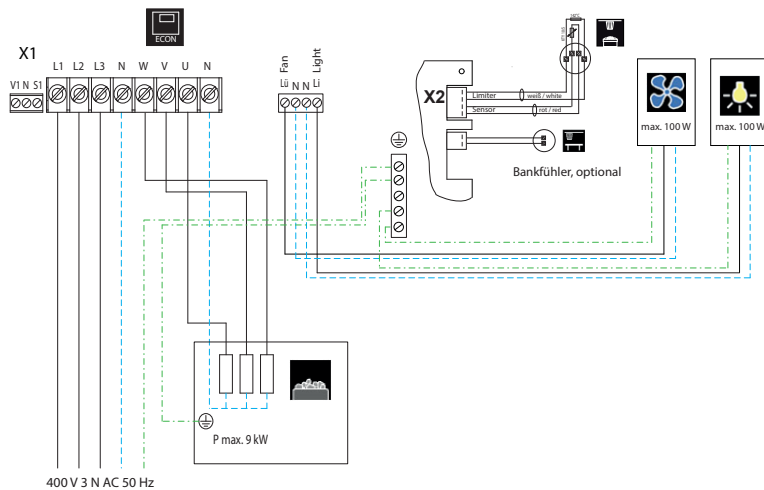

## Technische Daten

Art.-Nr.	Elektrischer Anschluss	Schaltleistung	Anschlussmöglichkeit für LSG	Temperaturregelbereich	Zeitvorwahl	Ausgang Licht / Lüfter	Heizzeitbegrenzung	Maße H/B/T in cm	Umgebungstemperaturen beim Betrieb	Gewicht ohne Verpackung ca.
94.5842	400 V 3N AC 50Hz	9,0 kW ohmsche Last	ja	30 - 115 °C	bis 24 Std.	max. 100 W	6 h, 12 h, ∞	22 / 25 / 5,8	-10 bis +40 °C	1,0 kg

## Montage

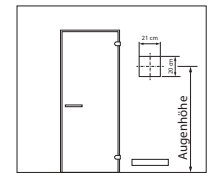
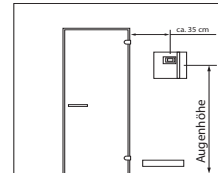

Wandausschnitt bei Montage in der Wand

## Fühlermontage

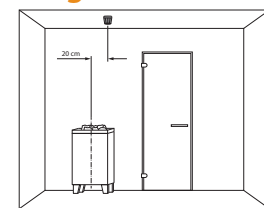

bei Kabinen:

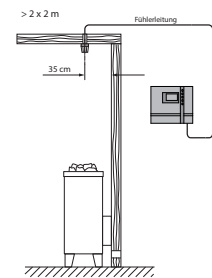
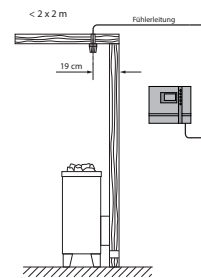

## Zubehör und Ersatzteile

Beschreibung	Artikel-Nr.
Temperaturfühler mit Kabel	607570
Bankfühler	944389
Schaltmatte (Tasten)	20014892
Gehäuse Oberteil	20014891
Gehäuse Unterteil	20014890
Bedienskala 1 (Blende)	20014913
Bedienskala 2	20014915
Wippschalter	20013652
Fernstartmodul	945782